

LiftMaster

WIRELESS KEYLESS ENTRY • MODEL 877LM

For use with Security+ 2.0™ Garage Door Openers. All Security+ 2.0™ Garage Door Openers have a yellow Learn button and two yellow antennas. Refer to your product owner's manual for additional programming instructions if necessary. The product will activate when the 4-digit Personal Identification Number (PIN) and ENTER button are pressed on the Keyless Entry.

Install the battery and program the Keyless Entry prior to installation. Make sure the garage door opener has a working light bulb because it is a programming indicator.

PROGRAM INITIAL PIN - using the Learn button

1 Locate the Learn button on the garage door opener.

2 Press and release the Learn button. The LED will light. Within 30 seconds...

3 Enter a 4-digit personal identification number (PIN) of your choice: ? ? ? ?

4 Press and hold the ENTER button until... ...the light bulb blinks.

PROGRAM INITIAL PIN - using a multi-function door control*

1 Press the LEARN button on the door control to enter Programming Mode. The command LED will flash once.

2 Press the LEARN button again, the LED will flash once. The command LED will flash once again.

3 Enter a 4-digit personal identification number (PIN) of your choice: ? ? ? ?

4 Press and hold the ENTER button until... ..the light bulb blinks.

To test, press the PIN, then press the ENTER button. The garage door opener will activate. To program the Keyless Entry to more than one garage door opener, repeat the steps above using a new PIN for each additional garage door opener.

CHANGE AN EXISTING PIN

1 Press the programmed PIN that you want to change. ? ? ? ?

2 Press and hold the # button until... ...the light bulb blinks twice.

3 Enter the new 4-digit PIN of your choice, then press the ENTER button. ? ? ? ? + The light bulb will blink once.

4 To test, press the new PIN, then the ENTER button. The garage door opener will activate.

*Optional accessory

⚠ WARNING

To prevent possible SERIOUS INJURY or DEATH from a moving gate or garage door:

- Install Keyless Entry Control within sight of the garage door, out of reach of children at a minimum height of 5 feet (1.5 m), and away from ALL moving parts of door.
- ALWAYS keep remote controls out of reach of children. NEVER permit children to operate, or play with remote controls.
- Activate gate or door ONLY when it can be seen clearly, is properly adjusted, and there are no obstructions to door travel.
- ALWAYS keep gate or garage door in sight until completely closed. NEVER permit anyone to cross path of moving gate or door.

PROGRAM A TEMPORARY PIN

A temporary 4-digit PIN can be programmed to allow access to visitors. Each programmed PIN can program one temporary PIN. The temporary PIN can be set for a number of hours or a number of door openings. The temporary PIN cannot be the same as any previously programmed PIN.

1 Press any programmed PIN, then press and hold the * button until...

...the light bulb blinks 3 times.

2 Enter the temporary 4-digit PIN of your choice, then press the ENTER button.

The light bulb will blink 4 times.

3 **NUMBER OF HOURS**

Press the number of hours the temporary PIN will work (up to 255). + Then press the * button.

1 blink

3 **NUMBER OF OPENINGS**

Press the number of openings the temporary PIN will work (up to 255). + Then press the # button.

1 blink

To test, press the temporary PIN, then press the ENTER button. The garage door opener will activate. If the temporary PIN was set for a number of openings, the test will use up one opening.

To clear the temporary PIN, repeat steps 1-3 above, setting the number of hours or openings to 0 in step 3.

INSTALLATION

- 1 Select a location to mount the Keyless Entry at a minimum height of 5 feet (1.5 m) out of the reach of children.
- 2 Remove battery cover and battery.
- 3 Mark the top mounting hole and drill 1/8 inch (3.2 mm) pilot hole.
- 4 Install the top screw, allowing 1/8 inch (3.2 mm) to protrude above the surface. Position the Keyless Entry over the top screw.
- 5 Mark the bottom hole and drill 1/8 inch (3.2 mm) pilot hole. Install the bottom screw. Do not overtighten to avoid cracking the plastic housing.
- 6 Reinstall battery and replace cover.

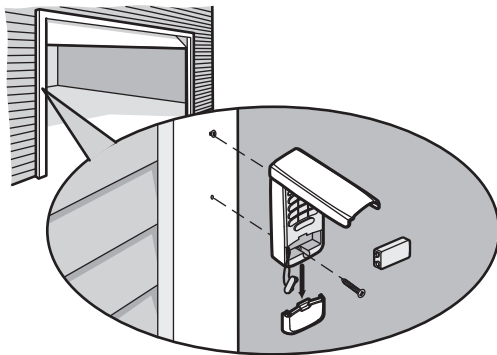

OPERATION

The garage door opener activates when the PIN and ENTER button are pressed. The keypad will blink for 15 seconds, during that time the ENTER button can be used to stop, start or reverse the door.

If the wrong number is accidentally pressed, press the correct PIN then the ENTER button. The Keyless Entry will transmit only the last four digits that were pressed before the ENTER button.

ONE BUTTON CLOSE: The Keyless Entry has a feature that allows the door to be closed using the ENTER button instead of a PIN.

NOTE: This feature is not available on external receivers.

To deactivate the one button close feature:

- 1 Press and hold the 1 and 9 buttons for 10 seconds.
- 2 The keypad will blink four times when the one button close feature is deactivated.

To activate the one button close feature:

- 1 Press and hold the 1 and 9 buttons for 10 seconds.
- 2 The keypad will blink twice when the one button close feature is activated.

REPLACEMENT PARTS

| | |
|-------------------------|----------|
| Keypad cover | 41D621-1 |
| Battery | 10A25 |
| Battery cover | 41D541 |

BATTERY

! WARNING

- To prevent possible **SERIOUS INJURY** or **DEATH**:
- NEVER allow small children near batteries.
 - If battery is swallowed, immediately notify doctor.

Replace the battery when the keypad becomes dim or does not light after a button is pressed. Dispose of old battery properly.

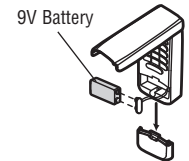

NOTICE: To comply with FCC and or Industry Canada rules (IC), adjustment or modifications of this receiver and/or transmitter are prohibited, except for changing the code setting or replacing the battery. THERE ARE NO OTHER USER SERVICEABLE PARTS.

Tested to Comply with FCC Standards FOR HOME OR OFFICE USE. Operation is subject to the following two conditions: (1) this device may not cause harmful interference, and (2) this device must accept any interference received, including interference that may cause undesired operation.

WARRANTY

ONE YEAR LIMITED WARRANTY

LiftMaster warrants to the first consumer purchaser of this product that it is free from defect in materials and/or workmanship for a period of 1 year from the date of purchase.

À utiliser avec des ouvre-portes de garage Security+ 2.0™. Tous les ouvre-portes de garage Security+ 2.0™ ont un bouton d'apprentissage (« Learn ») jaune et deux antennes jaunes. Si nécessaire, reportez-vous au manuel d'instructions de votre produit pour obtenir des instructions de programmation supplémentaires. Le produit s'activera lorsque le numéro d'identification personnel (NIP) à 4 chiffres et le bouton « ENTER » seront enfoncés sur le système d'entrée sans clé.

Installer la pile et programmer le système d'entrée sans clé avant l'installation. S'assurer que l'éclairage de l'ouvre-porte de garage fonctionne, dans la mesure où il s'agit d'un témoin de programmation.

⚠ AVERTISSEMENT

Afin d'éliminer les risques de BLESSURES GRAVES ou de MORT découlant de l'actionnement d'une clôture ou d'une porte de garage :

- Poser la commande de porte en vue de la porte de garage, hors de la portée des enfants à une hauteur minimum de 5 pieds (1,5 m), et à l'écart de TOUTES les pièces mobiles de la porte.
- TOUJOURS garder les télécommandes hors de la portée des enfants. Ne JAMAIS laisser un enfant manipuler une télécommande ni jouer avec elle.
- Actionner la clôture ou la porte UNIQUEMENT lorsqu'elle est clairement visible, correctement ajustée et que le mécanisme est libre de TOUTE entrave.
- TOUJOURS garder la clôture ou la porte de garage en vue jusqu'à sa fermeture complète. NE permettez à quiconque de passer lorsqu'une clôture ou une porte est en mouvement.

PROGRAMMATION DU NIP INITIAL - à l'aide du bouton « Learn »

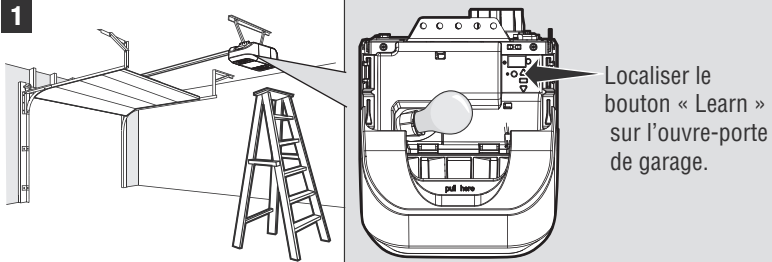
- 

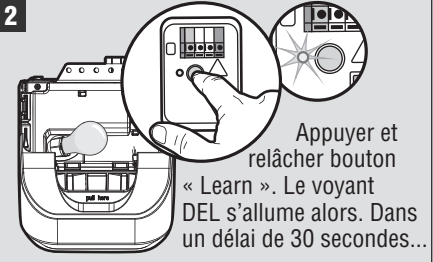
Localiser le bouton « Learn » sur l'ouvre-porte de garage.
- 

Appuyer et relâcher bouton « Learn ». Le voyant DEL s'allume alors. Dans un délai de 30 secondes...
- 

Taper un numéro d'identification personnel (NIP) à 4 chiffres de votre choix : ? ? ? ?
- 

Appuyer sur le bouton « ENTER » et le maintenir enfoncé jusqu'à ce que...
...l'éclairage de l'ouvre-porte clignote.

PROGRAMMATION DU NIP INITIAL - à l'aide de la commande de porte multifonction*

- 

Appuyer sur le bouton « LEARN » de la commande de porte pour passer en mode de programmation.
Le voyant DEL de commande va clignoter une seule fois.
- 

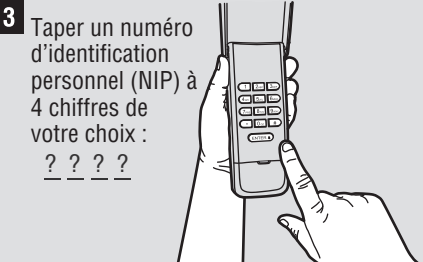
Appuyer à nouveau sur le bouton « LEARN », la DEL va clignoter une seule fois.
Le voyant DEL de commande va clignoter une seule fois.
- 

Taper un numéro d'identification personnel (NIP) à 4 chiffres de votre choix : ? ? ? ?
- 

Appuyer sur le bouton « ENTER » et le maintenir enfoncé jusqu'à ce que...
...l'éclairage de l'ouvre-porte clignote.

Pour procéder à un essai, entrer le NIP, puis appuyer sur le bouton « ENTER ». L'ouvre-porte de garage se met alors à fonctionner. Pour programmer l'entrée sans clé à plus d'un ouvre-porte de garage, répéter les étapes précédentes à l'aide d'un nouveau NIP pour chaque ouvre-porte de garage supplémentaire.

CHANGEMENT D'UN NIP EXISTANT

- 

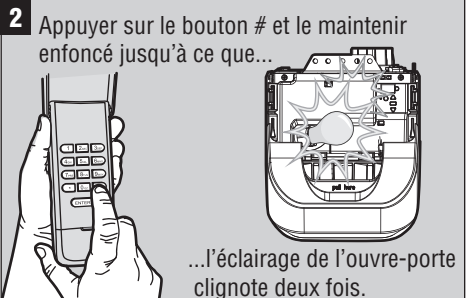
Entrer le NIP programmé à modifier. ? ? ? ?
- 

Appuyer sur le bouton # et le maintenir enfoncé jusqu'à ce que...
...l'éclairage de l'ouvre-porte clignote deux fois.
- 

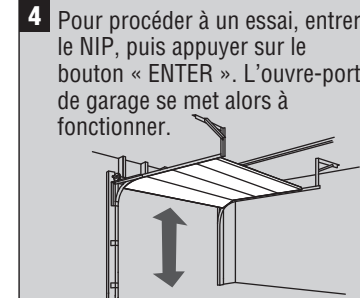
Entrer le nouveau NIP à 4 chiffres choisi et appuyer sur le bouton « ENTER ».
 ? ? ? ? + nouveau NIP
L'éclairage de l'ouvre-porte clignote une fois.
- 

Pour procéder à un essai, entrer le NIP, puis appuyer sur le bouton « ENTER ». L'ouvre-porte de garage se met alors à fonctionner.

* Accessoire en option

PROGRAMMATION D'UN NIP TEMPORAIRE

Un NIP temporaire à 4 chiffres peut être programmé pour donner accès à des visiteurs. Chacun des NIP programmés peut programmer un NIP temporaire. Le NIP temporaire peut être configuré pour un certain nombre d'heures ou d'ouvertures. Le NIP temporaire ne peut être identique à un NIP programmé antérieurement.

1 Entrer un PIN programmé, puis appuyer sur le bouton « * » et le maintenir enfoncé jusqu'à ce que...

? ? ? ?
NIP +

...l'éclairage de l'ouvre-porte clignote 3 fois.

2 Entrer le NIP temporaire à 4 chiffres choisi et appuyer sur le bouton « ENTER ».

? ? ? ?
NIP temporaire +

...l'éclairage de l'ouvre-porte clignote 4 fois.

3 **NOMBRE D'HEURES**

Entrer le nombre d'heures pendant lesquelles le NIP temporaire pourra fonctionner (jusqu'à 255).

+ Ensuite, appuyer sur le bouton « * ».

1 clignotement

3 **NOMBRE D'OUVERTURES**

Entrer le nombre d'ouvertures pendant lesquelles le NIP temporaire pourra fonctionner (jusqu'à 255).

+ Ensuite, appuyer sur le bouton « # ».

1 clignotement

Pour procéder à un essai, entrer le NIP temporaire, puis appuyer sur le bouton « ENTER ». L'ouvre-porte de garage se met alors à fonctionner. Si le NIP temporaire a été programmé pour un certain nombre d'ouvertures, ne pas oublier que l'essai compte comme une ouverture.

Pour effacer le NIP temporaire, répéter les étapes précédentes de 1 à 3, en programmant le nombre d'heures ou d'ouvertures à 0 à l'étape 3.

INSTALLATION

- Choisir un emplacement pour monter le système d'entrée sans clé à une hauteur minimum de 5 pieds (1,5 m) hors de la portée des enfants.
- Retirer le couvercle de la pile et la pile.
- Marquer le trou de montage supérieur et percer un avant-trou de 1/8 po (3,2 mm).
- Poser la vis supérieure en laissant une saillie de 1/8 po (3,2 mm) par rapport à la surface. Placer le système d'entrée sans clé sur la vis supérieure.
- Marquer le trou de montage inférieur et percer un avant-trou de 1/8 po (3,2 mm). Poser la vis inférieure. Ne pas trop serrer pour éviter d'endommager le boîtier en plastique.
- Réinstaller la pile et replacer le couvercle.

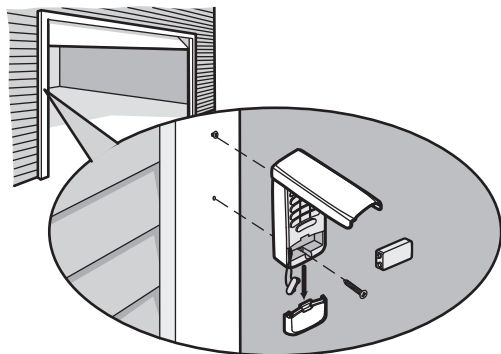

FONCTIONNEMENT

L'ouvre-porte de garage est activé lorsque le NIP est entré et que l'on appuie sur le bouton « ENTER ». Le clavier clignotera pendant 15 secondes ; pendant ce temps, le bouton « ENTER » peut être utilisé pour arrêter, activer ou inverser le mouvement de la porte.

En cas d'entrée par inadvertance d'un numéro incorrect, il suffit d'entrer le NIP correct et d'appuyer sur le bouton « ENTER ». Le système d'entrée sans clé ne transmet que les quatre derniers chiffres entrés avant la validation par le bouton ENTER.

FERMETURE À UN BOUTON : Le système d'entrée sans clé a une fonction qui permet de fermer la porte à l'aide du bouton « ENTER » au lieu d'un NIP.

REMARQUE : Cette fonction n'est pas disponible sur des récepteurs externes.

Pour désactiver la fonction de fermeture à un bouton :

- Appuyer et maintenir enfoncés les boutons 1 et 9 pendant 10 secondes.
- Le clavier clignotera quatre fois lorsque la fonction de fermeture à un bouton sera désactivée.

Pour activer la fonction de fermeture à un bouton :

- Appuyer et maintenir enfoncés les boutons 1 et 9 pendant 10 secondes.
- Le clavier clignotera deux fois lorsque la fonction de fermeture à un bouton sera activée.

PIÈCES DE RECHANGE

Couvercle du clavier 41D621-1
Pile 10A25
Couvercle de la pile 41D541

PILE

⚠ AVERTISSEMENT

Pour prévenir d'éventuelles BLESSURES GRAVES ou la MORT :

- Ne JAMAIS laisser de petits enfants à proximité des piles.
- Aviser immédiatement un médecin en cas d'ingestion de la pile.

Remplacer la pile lorsque l'éclairage du clavier s'affaiblit ou ne s'allume pas.

Se débarrasser de la pile usagée convenablement.

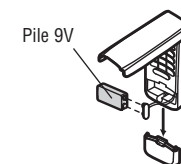

AVIS : Les règles de la FCC ou d'Industrie Canada (IC), ou les deux, interdisent tout ajustement ou toute modification de ce récepteur et ou de cet émetteur, sauf pour modifier le code ou pour remplacer la pile. IL N'EXISTE AUCUNE AUTRE PIÈCE SUSCEPTIBLE D'ÊTRE ENTRETENUE PAR L'UTILISATEUR. Vérifié pour conformité avec les normes de la FCC POUR UTILISATION À LA MAISON OU AU BUREAU.

L'utilisation est sujette aux deux conditions ci-après : (1) ce dispositif ne peut causer des interférences nuisibles, et (2) ce dispositif doit accepter toute interférence reçue, y compris une interférence pouvant causer un fonctionnement non désiré.

GARANTIE

GARANTIE LIMITÉE D'UN AN

LiftMaster garantit à l'acheteur initial que le produit est exempt de tout défaut de matériaux ou de fabrication pendant une période d'un an à compter de la date d'achat.